

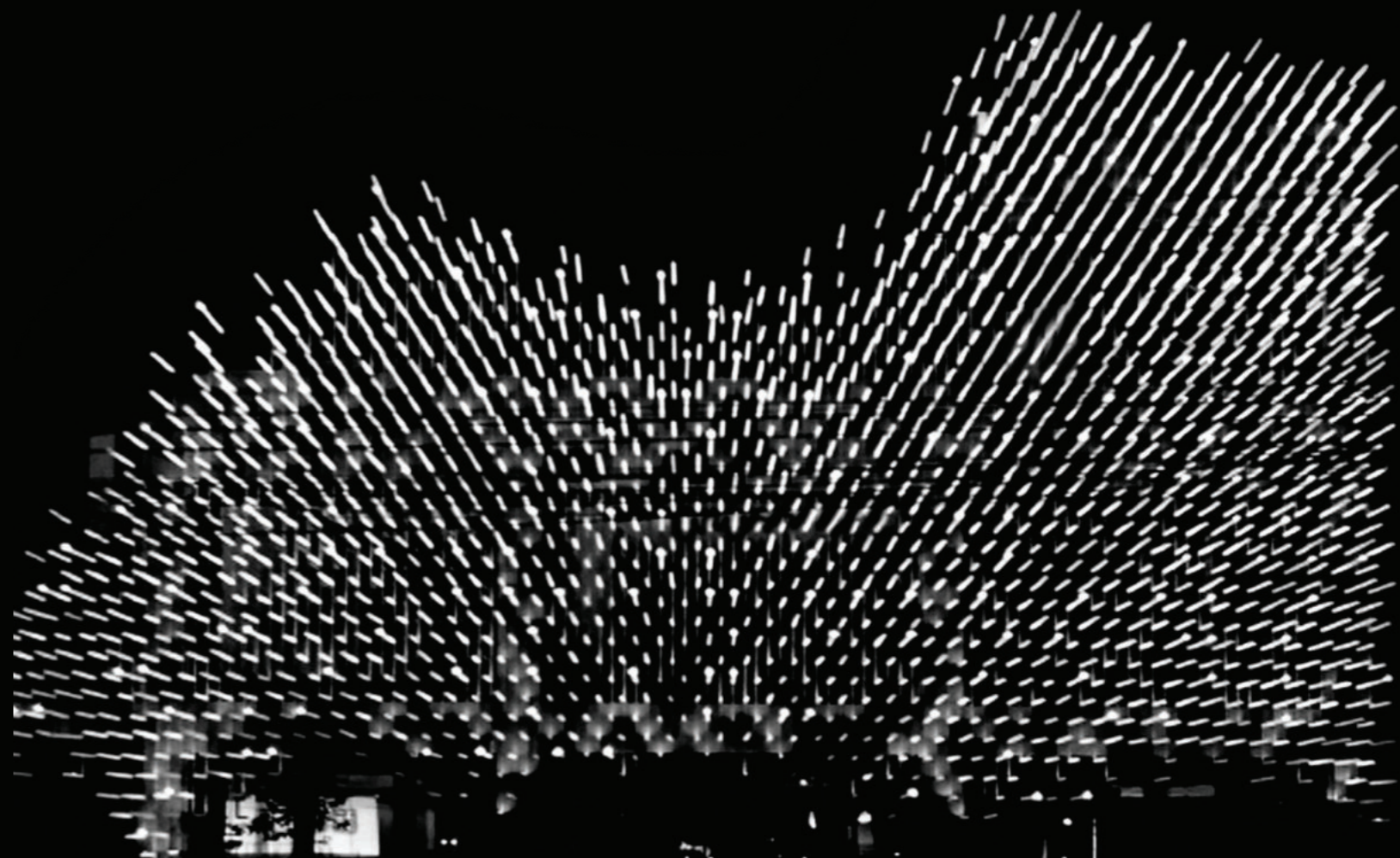

COMPANY PROFILE

ALUMINIUM DOORS & WINDOWS SYSTEM



ABANDW INNOVATION CO.,LTD.
OFFICE MS SIAM TOWER

1023 ห้อง 242/243 ชั้น 24 อาคารอุตสาหกรรม
และพาณิชย์ ชั้น 24, 10120
1023, Room 242/243, 24th Floor, Industrial Ring Road,
Chongnonsi, Yannawa Bangkok, 10120



098 246 7545 (Call Center)



02 164 1564-5 (Office MS SIAM TOWER)



info@abnwi.com

LINE OFFICIAL ACCOUNT



LINE ID : @abandw

GENERAL DATA

บริษัท เอบี แอนด์ คับบลิว อินโนเวชัน จำกัด

บริษัทผู้ผลิตและจัดจำหน่าย ระบบประตู หน้าต่าง จากออสเตรเลีย

HEAD OFFICE

88 หมู่ 5 ถ.เศรษฐกิจ 1 ต.คลองมะเดื่อ อ.กระทุ่มแบน จ.สมุทรสาคร 74110
Tel. 034-467155

อาคาร MS SIAM TOWER ชั้น 24

1023 ห้อง 242/243 ชั้น 24 ถ.วงแหวนอุตสาหกรรม แขวงช่องนนทรี
เขตยานนาวา กทม. 10120 Tel. 02-1641564-5

SHOWROOM MOMA

64/161 ม. 1 ต. ตำบล อ้อมเกร็ด อำเภอปากเกร็ด นนทบุรี 11120

FACTORY NAVA NAKORN

ถนน นวนคร 5/4 ต.คลองหนึ่ง อ.คลองหลวง จ.ปทุมธานี 12120
Tel. 02 529 3256

Website: www.abandw.com

E-mail: info@abandw.com

AB&W INNOVATION CO.,LTD.

Manufacturer and distributor of doors and windows systems from Australia

HEAD OFFICE

88, Moo 5, Setthakit 1 Rd., Khlong Maduea, Krathum Baem District, Samut
Sakorn, 74110. Te. 034-467155

MS SIAM TOWER, Floor 24

1023, Room 242/243, 24th Floor, Industrial Ring Road, Chongnonsi, Yannawa
Bangkok, 10120. Tel. 02-1641564-5

SHOWROOM MOMA

64/161, Moo 1, Tambon Om Kret, Amphoe Pak Kret, Nonthaburi, 11120

FACTORY NAVA NAKORN

Nava Nakorn Road, 5/4, Tambon Khlong Nueng, Amphoe Khlong Luang,
Pathum Thani, 12120. Tel. 02-529-3256

Website: www.abandw.com

E-mail: info@abandw.com



AB&W
INNOVATION

OUR STORY

เอบี แอนด์ คับบลิว เล็งเห็นความสำคัญของระบบประตูหน้าต่าง ซึ่งเป็นปัจจัยสำคัญกับโครงสร้างบ้าน ทั้งเรื่องความแข็งแรง ความปลอดภัย การป้องกันน้ำ ไปจนถึงการควบคุมพลังงาน ทั้งยังต้องมีความทนทานควบคู่ไปกับตัวบ้านนานหลายสิบปี เราจึงคิดค้นพัฒนา ระบบประตู หน้าต่างที่ผ่านการทดสอบตามมาตรฐานสากล AS1288-1977(Safety) / AS2047-1977 (Performance ประสิทธิภาพของกันน้ำ,แรงลมและโครงสร้าง) / AS 2048-1977 / UNI EN:1026 / 1027 / 12211 เพื่อตอบโจทย์ทุกงานดีไซน์ของเจ้าของบ้านและผู้ออกแบบ

เอบี แอนด์ คับบลิว ผู้ผลิตและคิดค้นระบบประตู หน้าต่าง เราเป็นรู้จักในตำนานงานประตูที่สูงและกว้างพิเศษ เพราะเราเชื่อว่าการคิดค้นพัฒนาขั้นสูง เพื่อตอบโจทย์งานดีไซน์การออกแบบที่นำสมัย ทำให้เราเป็นผู้นำด้านนวัตกรรมประตูหน้าต่างให้กับบ้านอย่างแท้จริง

At AB&W we realize that windows and doors is an important part in the overall structure of the house and its maintenance. Windows are also the most important factor in controlling the house energy consumptions and ventilation. Since on average 50% of the surface of the house is windows and doors. In addition to that a good performance window system can help Control air and noise that comes into you home. That's why all of our windows systems are tested accordance to international standards AS1288-1977 (Safety) / AS2047-1977 (Waterproof, windproof & structural performance) / AS 2048-1977 / UNI EN:1026 / 1027 / 12211. AB&W stands for extreme height and width. Our team believe in aiming high to reach the top in windows and doors industries. We've had many experiences in providing the market best innovations for windows and door industries.

AB&W " PERFECTION OF INNOVATIONS"



Australian
Standard

INNOVATION & QUALITY

เราจะคิดค้นและพัฒนาประติมากรรมหน้าต่างอลูมิเนียม ด้วยนวัตกรรมสูงสุด เพื่อก้าวไปสู่ความเป็นอันดับหนึ่งของระบบประตู หน้าต่าง ด้วยมาตรฐานทางวิศวกรรมและการออกแบบที่ได้ผ่านมาตรฐานการทดสอบระดับสากล เพื่อเป็นผู้ผลิตชั้นนำของอุตสาหกรรม

ผ่านการตรวจสอบค่าความหนาอลูมิเนียมตามมาตรฐาน AB&W
 ผ่านการตรวจสอบชั้นเคลือบผิว / ความหนาของสีที่ 80 ไมครอน
 ผ่านการทดสอบระบบล็อคและมาตรฐานความปลอดภัย
 ผ่านการทดสอบความแข็งแรงของโครงสร้าง
 ผ่านการทดสอบความทนทานต่อสภาพอากาศ
 ผ่านการทดสอบเรื่องการเปิด - ปิด
 ผ่านการทดสอบการป้องกันเสียง
 ผ่านการทดสอบกันความร้อน
 ผ่านคุณสมบัติเรื่องการต้านทานแรงลม.
 การรั่วซึมของน้ำและการไหลเวียนของอากาศ

Our goal is the invent and develop the most innovative windows and door systems in the market with world class test certifications. With the engineering standards, the certified designs and international testings, we are the leading manufacturer of the Aluminum doors and windows industry.

Authorized with the Aluminum thickness test according to AB&W standards
 Authorized with the 80 microns coating layer standard test
 Authorized with the lock testing and safety standards
 Authorized with the structural strength test
 Authorized with the weather resistance test
 Authorized with the open-close test
 Authorized with the heat resistance test
 Authorized with the windproof test
 Water leakage and air flow test - Australia

ALUMINIUM PRODUCTS

DOORS & WINDOWS ALUMINIUM

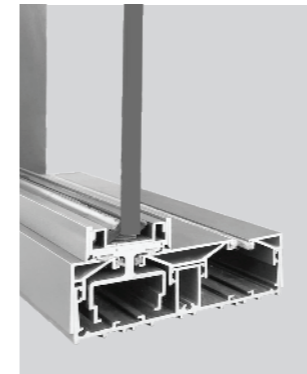

PANORAMA
 A VIEW NOT A WINDOW
 "PANORAMA"



PANORAMA LITE
 EXPAND YOUR VIEW WITH
 "PANORAMA LITE"



WINSUITE
 AUSTRALIA STANDARD
 DOORS & WINDOWS



EURO SERIES
 EURO PROFILE
 DOORS & WINDOWS SYSTEM

OUTDOOR ALUMINIUM



GATE
 ประตูรั้วอลูมิเนียม
 Aluminum gate



BALCONY
 ราวกันตกอลูมิเนียม
 Aluminum balcony



BATTEN
 ระแนงอลูมิเนียม
 Aluminum batten



DECKING
 พื้นอลูมิเนียม
 Aluminum deck

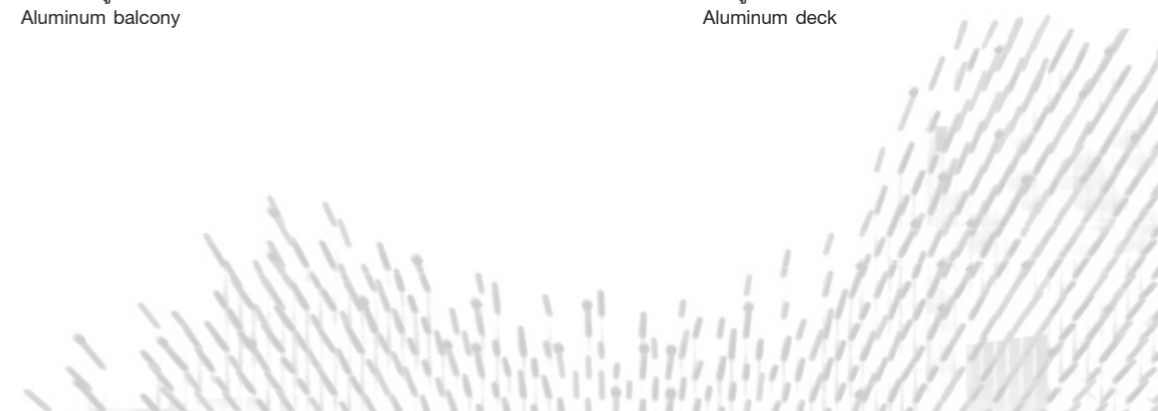

ALUMINIUM COLOR



10 YEAR WARRANTY

STANDARD COLORS

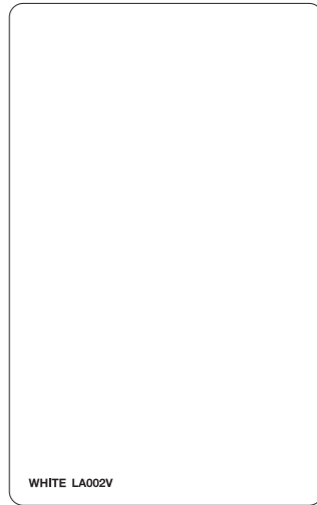

METALLIC TEXTURE

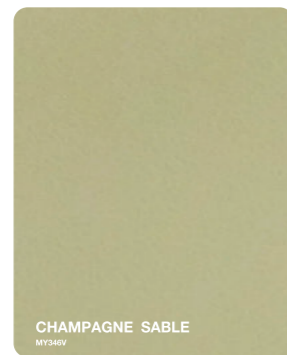
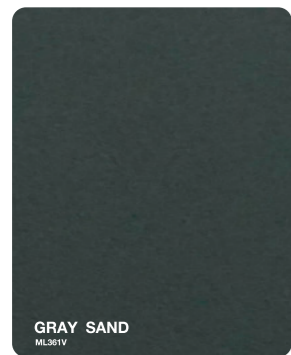
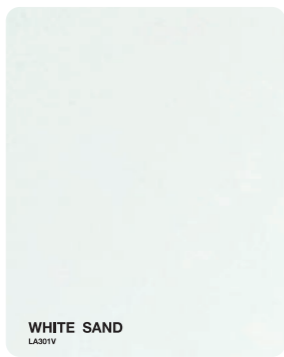
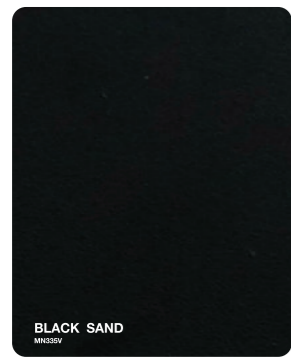

บริษัท เอบีแอนด์ ดับเบิลยู อินโนเวชั่น จำกัด สามารถตอบสนองความต้องการในการทำสีของชิ้นงานที่ครบครัน ตั้งแต่การชุบ Anodize ไปจนถึงการทำสีแบบ Powder Coat เราได้ตระหนักถึงความประณีตของชิ้นงาน เพื่อสร้างความมั่นใจในสินค้า อีกทั้งยังได้รับประกันจากผู้ผลิตสีชั้นนำ ด้วยกระบวนการจัดการประสิทธิภาพของเครื่องจักรและอุปกรณ์ เพื่อให้ได้เม็ดสีและการเคลือบผิวที่แข็งแรงมีคุณภาพ

สีชุบ Anodize เป็นนวัตกรรมการชุบสีด้วยเทคโนโลยีการชุบชั้น ด้วยกระบวนการไฟฟ้าเคมีของ Micron เข้าสู่เนื้อผิวอลูมิเนียม

Powder Coat เป็นเทคนิคการสีในลักษณะพิเศษ ด้วยการควบคุมคุณภาพทุกเม็ดสีและควบคุมทุกเงื่อนไขการพ่นให้เรียบเนียนเท่ากันหมดตลอดชิ้นงาน

Sahara เป็นการสีแบบพิเศษ โดยให้ผิวของสีพื้นมีลักษณะเป็นเม็ดทรายติดอยู่บนผิวอลูมิเนียม นับเป็นเทรนด์ใหม่ที่ได้รับการนิยมในปัจจุบัน

AB&W innovation answers to all needs for coloring the products. From anodized to powder coating finishes. We recognize the craftsmanships required in order to create products with perfection. The products are certified by the leading color manufacturers, together with the efficacy of the machines, resulting in the strength and high quality of the coloring.

ANODIZE coating is a finishing innovation with the absorbing technology by the micron-electrochemical process allowing the coating to integrate into the Aluminum surface.

Powder Coat is an impeccable coloring technique with the quality control of every pigment and the spraying, ensuring the uniform smoothness throughout the product.

Sahara is an exceptional coloring technique, giving the Aluminum surface a look of grains. It is the new and favored design in the modern world.

SPECIAL COLOR

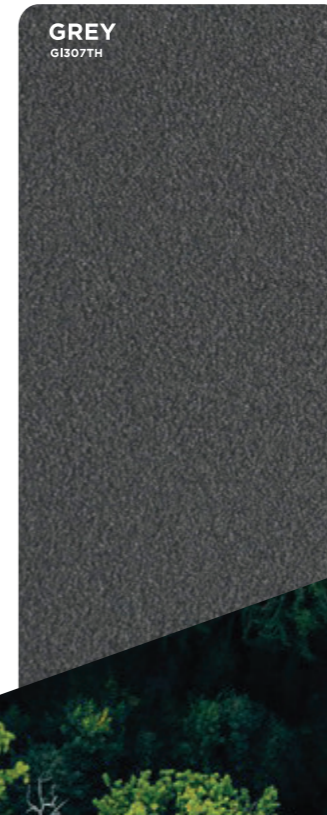

WOOD EFFECT



อลูมิเนียมสีลายไม้ ผิวสัมผัสเหมือนไม้จริง ฟิล์มเคลือบไม้จากประเทศอิตาลี
Wood coated Aluminium. Real wood touch. Wood coating film from Italy.

